



Sterk licht

HATO Lighting ontwerpt al meer dan dertig jaar industriële buisarmaturen die voldoen aan hoge eisen in een veeleisende omgeving. Als eerste - en lange tijd enige - was HATO in staat een lamp te ontwikkelen die zelfs de extreme luchtvochtigheid en hoge ammoniakconcentratie van de champignonteelt weerstaat. Een lamp die, dankzij de uitstekende lichtverdeling, ook voor de pluimveesector zijn waarde bewijst. Geen wonder dat HATO in deze sectoren een onbetwiste positie heeft als marktleider.

Strakke, lange lichtlijnen

Dankzij hun functionaliteit en strakke belijning vinden de lampen van HATO steeds meer hun weg in industriële en architectonische toepassingen. Perfect toepasbaar voor lange lichtlijnen en voor ontwerpen waarbij geldt: minder is meer. Vanuit de toenemende vraag uit deze sector heeft HATO alle technische kennis, industriële kwaliteitsnormen, gevoel voor esthetiek én creativiteit samengebracht in een synthese van perfectie en tijdloos design: Uni-Q TubeDesign, een familie van esthetisch en architectonisch verantwoorde verlichtingsoplossingen.

Prestigieuze projecten

UNI-Q TubeDesign. Een nieuwe dimensie voor een vertrouwd product, dat inmiddels zijn licht laat schijnen in de meest uiteenlopende projecten. Van de complete verlichting in de prestigieuze tramtunnel van Den Haag - een ontwerp van architect Rem Koolhaas - en de nieuwe Schipholterminal tot een universiteitsbibliotheek, kinderziekenhuis en theaterproductie. Ook bij toepassing in patronen en kunstobjecten bewijst Uni-Q zijn kracht.

(G)een standaard

In deze catalogus treft u een overzicht aan van onze Uni-Q TubeDesign range. Een standaardpakket dat zich onderscheidt door zijn flexibiliteit: de sterke basis vormt het vertrekpunt om uw wensen volledig op maat te realiseren. Laat ons weten wat u wilt en wij maken het waar. Eén ding blijft altijd gelijk: de hoogwaardige specificaties. Want als het om kwaliteit gaat, kennen we maar één standaard. De allerhoogste.

De kracht van Uni-Q:

- hoog rendement
- lange lichtlijnen
- flexibele toepassing
- voldoet aan elke Europese norm
- groot aantal kleuroepassingen
- onder water toepasbaar (waterdicht tot 20m)
- gas- en stofdicht
- energiezuinig door hoogfrequente voorschakelapparatuur
- lange levensduur
- eenvoudig te monteren en onderhoudsvriendelijk

Uw importeur/agent of lokale dealer kan u alles vertellen over de oneindige mogelijkheden van UNI-Q.

www.uni-q.nl

Aan de inhoud van deze catalogus is veel zorg en aandacht besteed. Er kunnen echter geen rechten aan worden ontleend. Voor eventuele fouten en / of onduidelijkheden draagt de leverancier van Uni-Q geen enkele aansprakelijkheid. Eigenschappen van de Uni-Q zoals in deze catalogus beschreven, kunnen zonder voorafgaande melding wijzigen.



General Info

UNI-Q 50 Algemeen

Ruime keus uit buizen

De Uni-Q 50 is standaard leverbaar met de volgende buizen (diameter 50mm):

1. Borosilicaat hard glas (alleen voor UNI-Q 50 Basic)



2. Slagvast polycarbonaat transparant



3. Slagvast polycarbonaat blauw



4. Slagvast polycarbonaat opaal



5. Gematteerd acrylaat (PMMA), als gezandstraald glas.



Op verzoek zijn ook andere uitvoeringen mogelijk.
Vraag uw agent naar de mogelijkheden.

Buis	Bij armatuur geleverd	Reserve buis
Borosilicaat hardglas korter dan 2025mm	U50TK-GLC<2	U50GLC-xxxx
Borosilicaat hardglas langer dan 2025mm	U50TK-GLC>2	U50GLC-xxxx
PC transparant	U50TK-PCC	U50PCC-xxxx
PC blauw	U50TK-PCB	U50PCB-xxxx
PC Opaal	U50TK-PCO	U50PCO-xxxx
PMMA mat	U50TK-PMF	U50PMF-xxxx
Glas bodem	U50GB	
Glasbuis inkorten tot aangepaste lengte	U50IG	
Kunststof buis inkorten tot aangepaste lengte	U50IK	

* xxxx = standaard lengte van de buis in mm.

Let op: geef bij de bestelling van reserveonderdelen het serienummer van het armatuur door in verband met de juiste lengte van de buis.

Met reflectors zet u het licht naar uw hand

Met reflectors kunt u het licht richten op de plek waar dit het meest nodig is en zo het ruimterendement verhogen. U heeft de keuze uit drie typen reflectors: 180°, 80° en 80° geperforeerd (20%) voor een decoratief effect.

De reflectors kunnen op elke gewenste plek rondom de buis worden gemonteerd.

Eulum data files voor lichtsimulatieprogramma's zijn op aanvraag beschikbaar.

Enkele voorbeeldcombinaties.

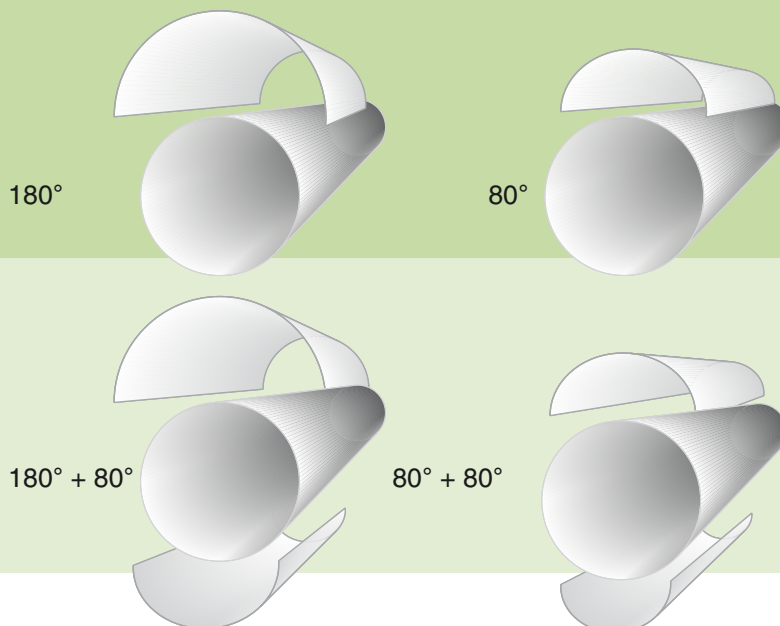

Type (graden)	180	80	80 geperforeerd
Voor enkellamps armatuur zonder doorvoer	U50RF-1-180-xx	U50RF-1-80-xx	U50RFP-1-80-xx
Voor enkellamps armatuur met doorvoer	U50DR-1-180-xx	U50DR-1-80-xx	U50DRP-1-80-xx
Voor dubbellamps armatuur zonder doorvoer	U50RF-2-180-xx	U50RF-2-80-xx	U50RFP-2-80-xx
Voor dubbellamps armatuur met doorvoer	U50DR-2-180-xx	U50DR-2-80-xx	U50DRP-2-80-xx
Reserve of extra reflector	U50RF180-xx	U50RF80-xx	U50RFP80-xx

xx = wattage van de lamp

Doorvoerbedrading voor lange lichtlijnen

Een aantal modellen kan worden voorzien van doorvoerbedrading (standaard 2x1,5mm²) of, op aanvraag, van een driefasesysteem. Bij armaturen met twee lichtbronnen is doorvoerbedrading alleen mogelijk als het voorschakelapparaat tussen de lichtbronnen zit. Raadpleeg voor maximale belasting van de doorvoerbedrading het elektrisch deel (zie verder). Doorvoerbedrading is niet mogelijk in de UNI-Q 50 vertical.

Type	E18-80	E2*14 -E2*80	EM/S	ED series
Doorvoer:	O	*	*	N

O=Optioneel; N=Niet mogelijk; *=alleen mogelijk met voorschakelapparaat tussen de lampen.

U50DV1	Optie doorvoerbedrading 2x1,5mm ² (inclusief stekkers)
U50DV2	Optie doorvoerbedrading 3x1,5mm ² (inclusief stekkers)
U50DV3	Optie doorvoerbedrading 4x1,5mm ² (exclusief stekkers (UST4-F of UST4-M)
U50DVT	Doorvoer top. Extra mogelijkheid om aan één zijde twee kabels aan te sluiten, een ingaande en een uitgaande. Geschikt in combinatie met aansluitdop (UDWDG50). Alleen mogelijk voor de UNI-Q 50 Basic serie.
UST4-F	Losse stekker vierpolig + aarde (aardeaansluiting is standaard niet aangesloten in dit klasse II armatuur). Stekker voor ingangszijde (mannetje).
UST4-M	Losse stekker vierpolig + aarde (aardeaansluiting is standaard niet aangesloten in dit klasse II armatuur). Stekker voor stroomuitgangszijde bij doorvoerarmaturen (vrouwetje).



Kies uw lichtbron

Alle Uni-Q 50 modellen zijn uit te rusten met T8 (26 mm) en T5 (16 mm) lichtbronnen. In de tabel hieronder kunt u de toegestane lichtbrontypen opzoeken. Wilt u een ander type gebruiken, vraag dan uw agent naar de mogelijkheden.

Wattage	14	18	21	24	28	35	36	36/-1	39	54	58	80
Lamptype	T5-FH	T8	T5-FH	T5-FQ	T5-FH	T5-FH	T8	T8	T5-FQ	T5-FQ	T8	T5-FQ
Lichtstroom (Lm)	1200	1300	1900	1750	2600	3300	3200	3000	3100	4450	5000	6150
Lengte [mm]	549	590	849	549	1149	1449	1200	970	849	1149	1500	1449
Lamphouder	G5	G13	G5	G5	G5	G5	G13	G13	G5	G5	G13	G5

Let op: zorg bij verticale toepassing van T5 lampen altijd dat de merknaam van de lamp aan de onderzijde zit. Andere bevestiging verkort de levensduur.
Dit is een eigenschap van de T5 lichtbronnen in het algemeen.

Voorschakelapparaat: neem uw positie in

Bij de UNI-Q 50-serie ligt het voorschakelapparaat altijd in het verlengde van de lichtbron. U bepaalt zelf aan welke kant van de lichtbron het voorschakelapparaat wordt geplaatst. In onderstaande tabel ziet u voorbeelden van posities voor het voorschakelapparaat. Om donkere plekken te verkleinen, kunt de 'master slave' optie kiezen, waarbij het voorschakelapparaat maximaal op een afstand van 1,3 m. van de 'slave' wordt gemonteerd.

Bij UNI-Q 50 Basic kunt u deze 'master slave'-optie combineren met een koppelstuk met kabelinvoer (UMTG50 of UMTZ50). Hiermee creëert u doorlopende lijnen met zo min mogelijk donkere plekken.

Let op: UNI-Q 50 HiLo en UNI-Q 50 Vertical bevatten geen modellen met dubbele lichtbronnen.

U50PBTP		Voorschakelapparaat aan ingangszijde (=standaard)
U50PBBT		Voorschakelapparaat aan uitgangszijde
U50PBMI		Voorschakelapparaat tussen de lampen
U50PBTP		Voorschakelapparaat aan ingangszijde
U50PBBT		Voorschakelapparaat aan uitgangszijde

	E14-E 80	E2* (21,28, 36,39, 54)	E2* (35,58, 80)	EM/S	ED14-ED 80	ED2* (21,28, 36,39, 54)	ED2* (35,58, 80)	EDM/S
VSA aan ingangszijde	S	S	N	N	S	S	N	N
VSA in midden	N	O	S	N	N	N	N	N
VSA aan uitgangszijde	O	O	N	S	N	N	N	S

S=Standaard; O=Optioneel N=Niet mogelijk

Bevestigingsbeugels naar keuze

U kunt kiezen uit diverse typen bevestigingsbeugels. In de tabellen met afmetingen van de diverse armaturen staan per type de hoeveelheid aanbevolen bevestigingsbeugels per armatuur. Het aantal benodigde bevestigingsbeugels hangt samen met de keuze voor een glazen of kunststof buis.
De Uni-Q 50 HiLo en UNI-Q 50 Vertical hebben doorgaans geen bevestigingsbeugels nodig.

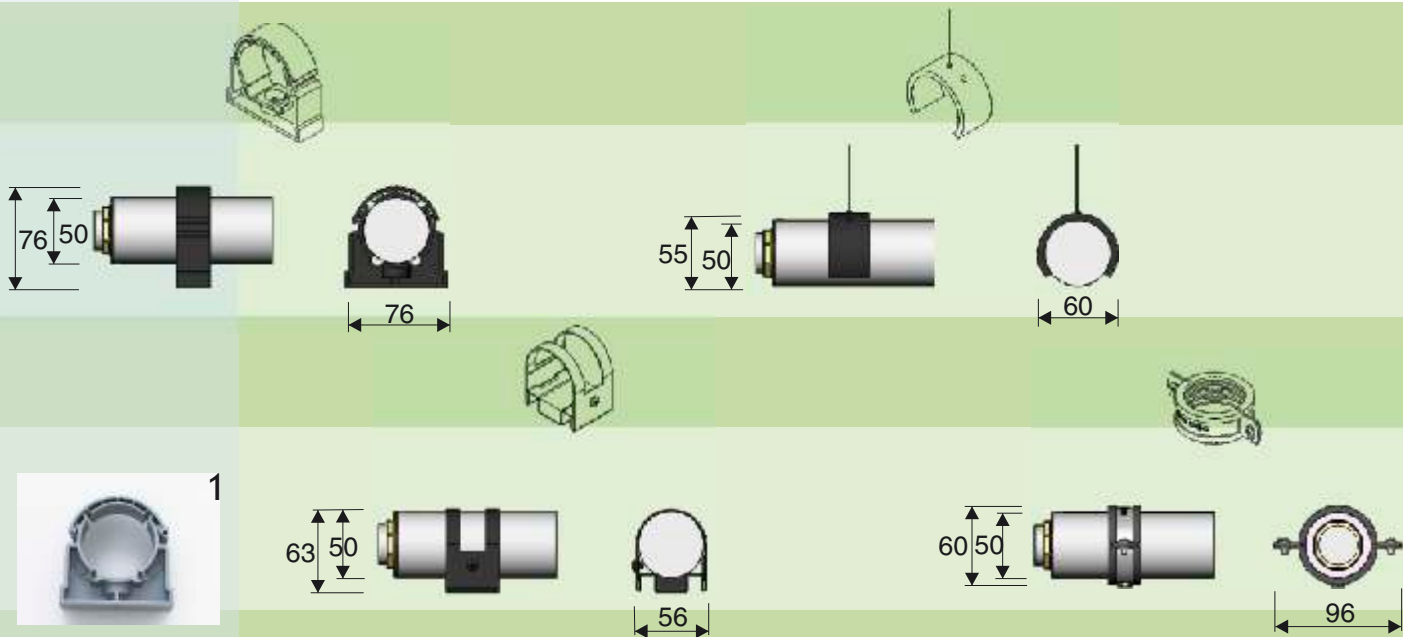

1



2

UKBG50

Kunststof (PP) klembeugel met onverliesbare sluiting.
Voor verticale montage is een antislipdop (UAS-G) vereist.



3

UKBZ50

Kleur : licht grijs.

Kunststof (PP) klembeugel met onverliesbare sluiting.
Voor verticale montage is een antislipdop (UAS-G) vereist.



4

UKBT50

Kleur : zwart.

Kunststof (PP) klembeugel met onverliesbare sluiting.
Antislipdop UAS-T is altijd vereist (wordt standaard meegeleverd).



5

UKWZ50

Kleur : transparant. Minder UV bestendig.

Pijpbeugel met rubberinlage en M8 moer
(voor montage aan bijvoorbeeld draadeind).



6

UKR150

Roestvaststalen (304) bevestigingsbeugel 'Den Haag' met
siliconen rubber (licht grijs)

Vergrendeld met vandaalbestendig RVS M4 torq-boutje



7

UAS-G

Antislip rubber voor klembeugels UKBZ50 en UKBG50.
Noodzakelijk bij verticale montage.



8

UAS-T

Antislip rubber voor klembeugels UKBT50.
Standaard meegeleverd bij deze klembeugel.

Noodverlichting: de accu die het altijd doet

Zelfs wanneer overal de stroom uitvalt, vormt UNI-Q een betrouwbaar lichtpunt.

UNI-Q 50 Basic en UNI-Q 50 Industrial zijn leverbaar met een accu en oplaadadapter.

De UNI-Q HiLo en Vertical kunnen hiermee alleen worden uitgerust in de 'master' zonder lichtbron.

De accu's zijn verkrijgbaar met een capaciteit van 1 of 3 uur.

Bij stroomuitval wordt het licht gedimd tot een lager niveau, zoals aangegeven in onderstaande tabel. Daarin vindt u ook de capaciteit van de accu.

De armaturen zijn uitgerust met een zelftestvoorziening, die de conditie van de NiMh accu's controleert en eventuele fouten met een knipperende led kenbaar maakt.

De accu's functioneren optimaal tussen 0 en +40 C°.

Wattage	14	18	21	24	28	35	36	39	54	58	80
Lichtstroom in % in noodbedrijf	30	20	27	22	25	17	17	17	17	12	12
Capaciteit accu bij een uur [Ah]	3,2	3,2	3,2	3,2	3,2	3,2	3,2	3,2	3,2	3,2	3,2
Capaciteit accu bij drie uur [Ah]	4,5	4,5	7	4,5	7	7	7	7	7	7	7

U50ND-32 Ingebouwde noodstroom unit met 3,2 Ah accu

U50ND-45 Ingebouwde noodstroom unit met 4,5 Ah accu

U50ND-70 Ingebouwde noodstroom unit met 7,0 Ah accu

Dimbare verlichting

Vrijwel alle modellen zijn leverbaar in een dimbare uitvoering (ED). Een elektronisch voorschakelapparaat wordt gestuurd door een 1-10 VDC signaal (0,15 0,6 mA).

Daarbij is 10 Volt 100% licht. 1 Volt levert $\pm 0,7\%$ licht.

Afhankelijk van het toegepaste type voorschakelapparaat kunnen dimbare armaturen met een functionele aarde worden geleverd.

Op aanvraag zijn DALI of andere interfaces mogelijk. De afmetingen kunnen echter wisselen.

UNI-Q brengt kleur naar wens

De standaard kleur van het binnenwerk is licht grijs (+/- RAL9006).

Een aantal doppen en bevestigingsbeugels is naar wens ook leverbaar in zwart.

Het binnenwerk kan op verzoek in elke gewenste RAL kleur worden geleverd (gelakt).

Bestelnummer: U50KL.

Prijs op aanvraag, afhankelijk van type en aantal.



Elektrische eigenschappen

Aansluitspanning	230VAC 0/50-60hz
Aansluitspanningsbereik	VAC198 254 V
Aansluitspanningsbereik	VDC180 254 V
Doorvoerbedrading	7.5A standaard
RFI Suppresion	EN 55015
EMC	EN 61000-3-2:1995, EN 61547:1995
Bescherming	Basic: IP67, Industrial en HiLo: IP68 2 bar; Vertical IP20*
Keurmerken	CE, ENEC-05 KEMA-Keur
EEL	Standaard A2, dimbaar: A1
Klasse	II
Brandklasse	F
Temperatuurbereik	Standaard: -25 50 °C
	Dimbaar: 0-50 °C
	Noodstroom: 0-40 °C

* De UNI-Q 50 Vertical is absoluut waterdicht. Het gebruik van de gegoten transparante kabel brengt de bescherming echter terug tot IP20.

Doorvoerbedrading en maximale belasting

De maximale belasting van doorvoerdraden is 7,5 Ampere. Tijdens het starten vindt een piekbelasting plaats. Hierdoor kan slechts een beperkt aantal armaturen op één zekering worden aangesloten. In onderstaande tabel staat het maximaal aantal armaturen in lijn en het maximaal aantal armaturen dat op een 16Amp zekeringsautomaat type C kan worden aangesloten. Dit aantal wordt bepaald door het vermogen van de gebruikte lichtbronnen. Type E in de tabel staat voor een aan/uit lichtbron. ED staat voor dimbare uitvoering.

Wattage	Max. armaturen in één lijn	Max. armaturen op 16Amp C
E14-39	35	64
E54-80	25	47
E2*14-2*39	20	45
E2*54-2*58	15	27
E2*80	13	20
ED 14-39	-	44
ED 54-80	-	32
ED 2*14-2*39	-	31
ED 2*54	-	19

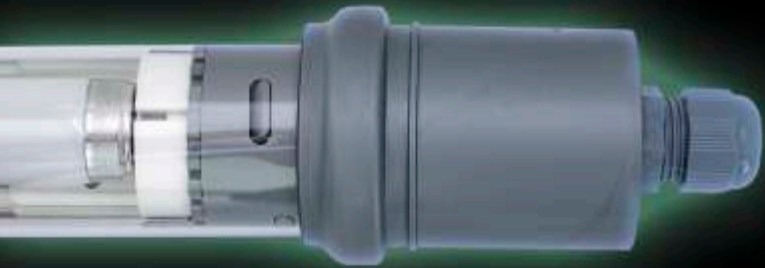

uni-q
uni-q 50 Basic



Uni-Q 50 Basic: slim en slank

De 50 mm Uni-Q Basic Tube is een bijzonder waterdicht en slank buisarmatuur met ongekende flexibiliteit. Deze even simpele als krachtige 50mm buis is toepasbaar op elke plaats die u maar wilt. De Uni-Q 50 Basic armaturen zijn schakelbaar in elke gewenste lengte tot een fraaie lichtlijn. Maar ook als lamp op zich geeft hij een uniek licht rondom (360 graden). Naar keuze leverbaar in glas of slagvast polycarbonaat en verkrijgbaar in elke kleur.

Was elke basis maar zo veelzijdig...

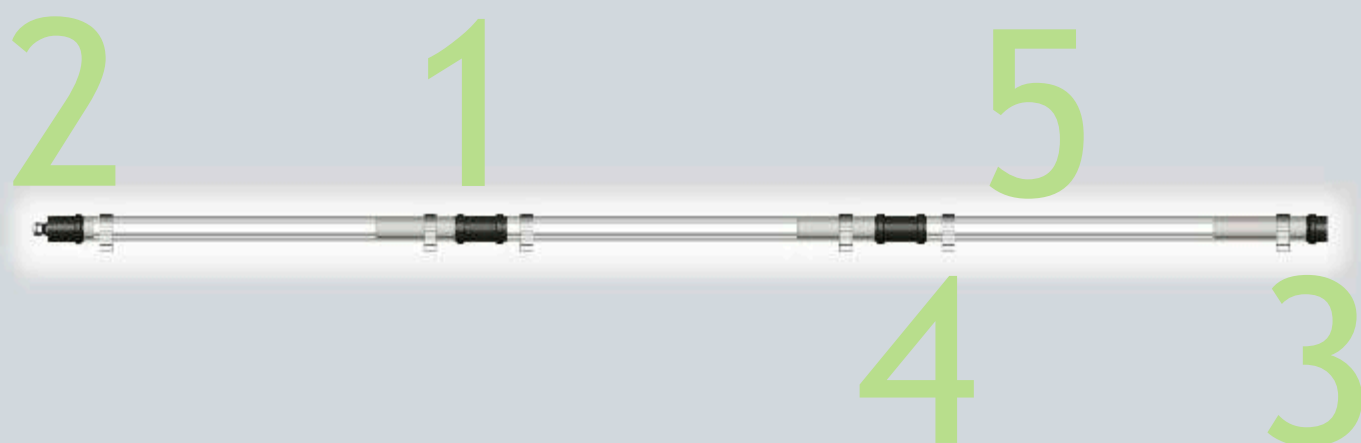

1

Details

Aansluitdop

Eenvoudig te installeren IP67 aansluitdop voor snelmontage (PP). De armatuur is voorzien van een stekerverbinding voor snelle lampwissel.



UDWG50 Aansluitdop (PP) met wurgartel M20 (6-12 mm) licht grijs.



UDWZ50 Aansluitdop (PP) met wurgartel M20 (6-12 mm) zwart.



UDWDG50 Aansluitdop (PP) met wurgartel, geschikt voor twee kabels van 5-8mm. Licht grijs. Let op: om waterdichtheid te garanderen zijn twee kabels noodzakelijk.

2

Koppelstuk

Armaturen met doorvoerbedrading kunnen direct met elkaar worden verbonden tot een continue lichtlijn met behulp van een koppelstuk en verbindingskabel. Het unieke ontwerp van de Uni-Q 50 Basic maakt het mogelijk om één enkele buis uit een lange lijn te verwijderen of te vervangen, zonder dat dit enig effect heeft op de andere buizen.

Installeren wordt zo wel heel eenvoudig!

Let op: stroom moet altijd worden aangesloten door een erkende installateur.



UMFG50 Koppelstuk IP67 (PP) licht grijs



UMFZ50 Koppelstuk IP67 (PP) zwart



UMTG50 Koppelstuk IP67 (PP) grijs met kabelinvoer (6-12mm).

Toepassing: om "donkere delen" in de lijn te minimaliseren wordt het voorschakelapparaat geplaatst op maximaal 1,5 mtr afstand (master). Het koppelstuk kan ook worden gebruikt om centrale noodstroomunits in een doorlopende lijn te plaatsen.



UMTZ50 Koppelstuk IP67 (PP) zwart met kabelinvoer (6-12mm).

Toepassing: om "donkere delen" in de lijn te minimaliseren wordt het voorschakelapparaat geplaatst op maximaal 1,5 mtr afstand (master). Dit koppelstuk kan ook worden gebruikt om centrale noodstroomunits in een doorlopende lijn te plaatsen.



UVK2 Verbindingskabel tweepolig om twee armaturen elektrisch te verbinden (2x1,5mm²)



UVK3 Verbindingskabel driepolig om twee armaturen elektrisch te verbinden (3x1,5mm²)



UVK4 Verbindingskabel vierpolig om twee armaturen elektrisch te verbinden (4x1,5mm²).
Op verzoek kan een aangepast verbindingsschema worden gebruikt.

3

Einddop

IP67 einddop om een lijn (PP) of individueel armatuur af te sluiten. Bij armaturen met doorvoerbedrading kan ook een aansluitdop of een koppelstuk worden toegepast.



UEDG50 Einddop IP67 licht grijs

UEDZ50 Einddop IP67 zwart

4 5

Klembeugel

Fraai vormgegeven klembeugels voor eenvoudige montage.

U kunt kiezen uit verschillende modellen voor vaste of hangende montage.*

Buis

U hebt een ruime keuze uit verschillende soorten buizen*, zoals borosilicaat hardglas, slagvast polycarbonaat of gematteerde acrylaat buizen, verkrijgbaar in verschillende kleuren.

U kunt de Uni-Q 50 Basic naar wens uitbreiden met:

1. reflectors (180 of 80 graden) op elke positie om het armatuur.
2. dimbare uitvoering tot 0,7%
3. uitvoeringen voor T5-FH, T5-FQ en T8 lampen
4. decentrale noodstroomvoorziening voor 1 of 3 uur licht bij stroomuitval
5. doorvoerbedrading voor eenvoudige installatie. Uniek: bij het vervangen of wisselen van een buis hoeven NIET alle voorliggende armaturen te worden gedemonteerd.

Zie hoofdstuk UNI-Q 50 Algemeen voor meer gedetailleerde informatie.

Extra mogelijkheid: dummy buisarmatuur om doorlopende lange lichtlijnen te creëren met minder lampen. Prijs per meter, inclusief pluggen en bedrading (ordernummer U50DA-M).



Afmetingen: standaard op maat

De afmetingen van de Uni-Q 50 Basic zijn gestandaardiseerd. Kortere uitvoeringen zijn op aanvraag leverbaar. Vraag naar de mogelijkheden.

Alle hieronder vermelde afmetingen zijn +/-5%.

Enkellamps uitvoering:

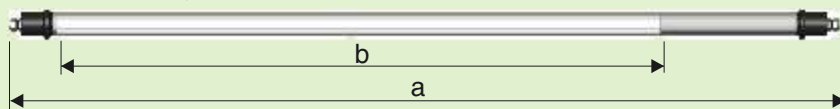

Dubbellamps uitvoering:

Master/Slave (kabel tussen Master en slave is maximaal 1,3 meter)

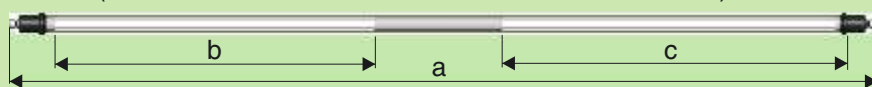

Master met lamp (in tabel: Master lamp)

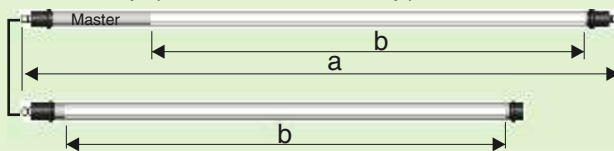

Master zonder lamp (in tabel: Master)

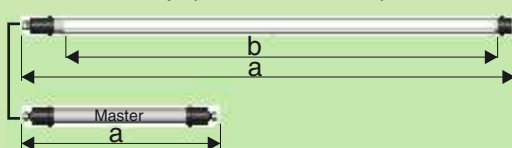

Doorlopende lijn

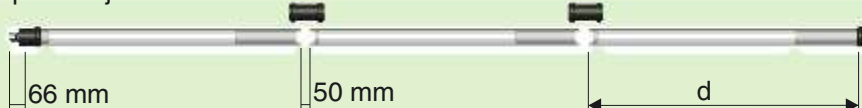

Bestelnr.	Uni-Q 50 Basic	Geen doorvoer				Doorvoer				#klembeugels	
	Type	a	b	c	d	a	b	c	d	Glas	Pc
U50B E14	E14	1030	526		965	1095	549		965	2	2
U50B E18	E18	1030	567		965	1095	590		965	2	2
U50B E21	E21	1330	826		1265	1395	849		1265	2	2
U50B E24	E24	1030	526		965	1095	549		965	2	2
U50B E28	E28	1640	1126		1575	1705	1149		1575	2	2
U50B E35	E35	1940	1426		1875	2005	1449		1875	2	3
U50B E36	E36	1640	1177		1575	1705	1200		1575	2	2
U50B E39	E39	1330	826		1265	1395	849		1265	2	2
U50B E54	E54	1640	1126		1575	1705	1149		1575	2	2
U50B E58	E58	1940	1477		1875	2005	1500		1875	2	3
U50B E80	E80	1940	1426		1875	2005	1449		1875	2	3
U50B ED 14	ED14	1170	526		1105					2	2
U50B ED 18	ED18	1170	567		1105					2	2
U50B ED 21	ED21	1470	826		1405					2	2
U50B ED 24	ED24	1170	526		1105					2	2
U50B ED 28	ED28	1795	1126		1730					2	3
U50B ED 35	ED35	2095	1426		2030					2	3
U50B ED 36	ED36	1795	1177		1730					2	3
U50B ED 39	ED39	1470	826		1405					2	2
U50B ED 54	ED54	1795	1126		1730					2	3
U50B ED 58	ED58	2095	1477		2030					2	3
U50B ED 80	ED80	2095	1426		2030					2	3
U50B E2*21	E2*21	2370	826	849	2305	2435	849	849	2305	2	3
U50B E2*28	E2*28	2970	1126	1149	2905	3035	1149	1149	2905	3	3
U50B E2*35	E2*35	3570	1426	1449	3505	3635	1449	1449	3505	3	4
U50B E2*36	E2*36	2970	1177	1200	2905	3035	1200	1200	2905	3	3
U50B E2*39	E2*39	2370	826	849	2305	2435	849	849	2305	2	3
U50B E2*54	E2*54	2970	1126	1149	2905	3035	1149	1149	2905	3	3
U50B E2*58	E2*53	1477	477	1500	3505	3635	1500	1500	3505	3	4

Bestelnr.	Uni-Q 50 Basic	Geen doorvoer				Doorvoer				# klembeugels	
	Type	a	b	c	d	a	b	c	d	Glas	Pc
U50B E2*80	E2*80	3570	1426	1449	3505	3635	1449	1449	3505	3	4
U50B ED2*28	ED2*28	3070	1126	1149	3005					3	3
U50B ED2*36	ED2*36	3070	1177	1200	3005					3	3
U50B ED2*54	ED2*54	3070	1126	1149	3005					3	3
U50B E14 MS-L	Maters+lamp E14	1095	549		965					2	2
U50B E18 MS-L	Master+lamp E18	1095	590		965					2	2
U50B E21 MS-L	Master+lamp E21	1395	849		1265					2	2
U50B E24 MS-L	Master+lamp E24	1095	549		965					2	2
U50B E28 MS-L	Master+lamp E28	1705	1149		1575					2	2
U50B E35 MS-L	Master+lamp E35	2005	1449		1875					2	3
U50B E36 MS-L	Master+lamp E36	1705	1200		1575					2	2
U50B E39 MS-L	Master+lamp E39	1395	849		1265					2	2
E54 MS-L	Master+lamp E54	1705	1149		1575					2	2
U50B E58 MS-L	Master+lamp E58	2005	1500		1875					2	3
U50B E80 MS-L	Master+lamp E80	2005	1449		1875					2	3
U50B E14 MS	Master E14	440				310				2	2
U50B E18 MS	Master E18	440				310				2	2
U50B E21 MS	Master E21	440				310				2	2
U50B E24 MS	Master E24	440				310				2	2

Bestelnr.	Uni-Q 50 Basic	Geen doorvoer				Doorvoer				#klembeugels	
	Type	a	b	c	d	a	b	c	d	Glas	Pc
U50B E28 MS	Master E28	440			310					2	2
U50B E35 MS	Master E35	440			310					2	2
U50B E36 MS	Master E36	440			310					2	2
U50B E39 MS	Master E39	440			310					2	2
U50B E54 MS	Master E54	440			310					2	2
U50B E58 MS	Master E58	440			310					2	2
U50B E80 MS	Master E80	440			310					2	2
U50B ED14 MS	Master ED 14	640			510					2	2
U50B ED18 MS	Master ED 18	640			510					2	2
U50B ED21 MS	Master ED 21	640			510					2	2
U50B ED24 MS	Master ED 24	640			510					2	2
U50B ED28 MS	Master ED 28	640			510					2	2
U50B ED35 MS	Master ED 35	640			510					2	2
U50B ED36 MS	Master ED 36	640			510					2	2
U50B ED39 MS	Master ED 39	640			510					2	2
U50B ED54 MS	Master ED 54	640			510					2	2
U50B ED58 MS	Master ED58	640			510					2	2
U50B ED80 MS	Master ED 80	640			510					2	2

Bestelnr.	Uni-Q 50 Basic	Geen doorvoer				Doorvoer				# klembeugels	
	Type	a	b	c	d	a	b	c	d	Glas	Pc
U50B E14 S	Slave E14	760	526		695					2	2
U50B E18 S	Slave E18	760	567		695					2	2
U50B E21 S	Slave E21	1030	826		965					2	2
U50B E24 S	Slave E24	760	526		695					2	2
U50B E28 S	Slave E28	1330	1126		1265					2	2
U50B E35 S	Slave E35	1630	1426		1565					2	3
U50B E36 S	Slave E36	1370	1177		1305					2	2
U50B E39 S	Slave E39	1030	826		965					2	2
U50B E54 S	Slave E54	1330	1126		1265					2	2
U50B E58 S	Slave E58	1670	1477		1605					2	3
U50B E80 S	Slave E80	1630	1426		1565					2	3
U50B E18 N1	Nood 1 uur E18	1755	567		1690	1820	590	1690		2	3
U50B E18 N3	Nood 3 uur E18	1755	567		1690	1820	590	1690		2	3
U50B E36 N1	Nood 1 uur E36	2360	1177		2295	2425	1200	2295		2	3
U50B E36 N3	Nood 3 uur E36	2510	1177		2445	2575	1200	2445		2	3
U50B E58 N1	Nood 1 uur E58	2660	1477		2595	2725	1500	2595		3	3
U50B E58 N3	Nood 3 uur E58	2810	1477		2745	2875	1500	2745		3	3
U50B EDMS N1	Master Nood 1hr	1160				1030				2	2
U50B EDMS N3	Master Nood 3hr	1310				1180				2	2

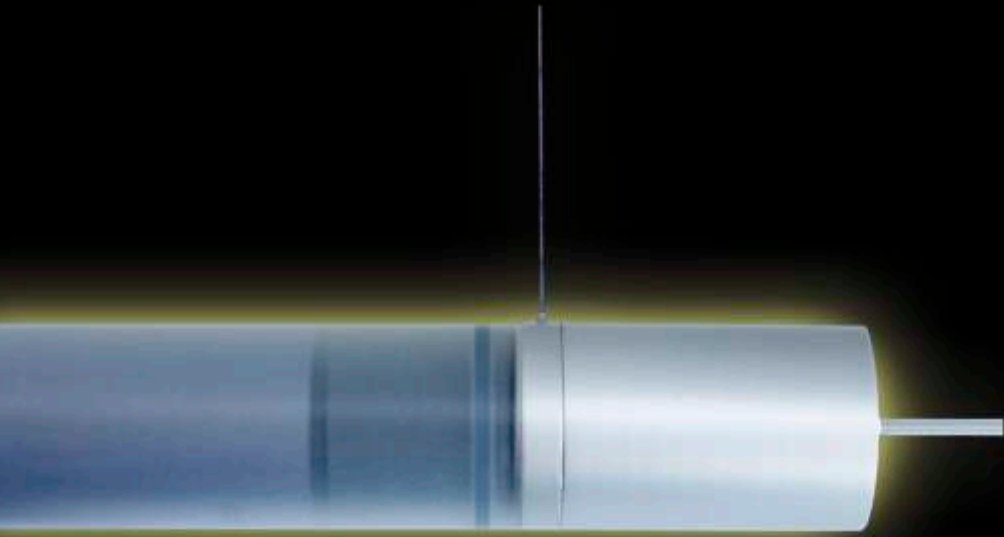

uni-q 50 HiLo

uni-q 50
HiLo



Uni-Q HiLoTube: functionaliteit en smaakvol design

HATO gaf de vertrouwde pendeluitvoering van de buisverlichting een nieuw gezicht met een meesterlijke uitvoering in gepolijst en geanodiseerd aluminium.

Daarnaast bevat dit ontwerp uiteraard alle technische ingrediënten die de Uni-Q Tubedesign lijn zo bijzonder maken.

Functionaliteit en smaakvol design in zijn meest simpele perfectie geven balies, bureaus of vergadertafels een geheel nieuw aanzien.



1

Details:

Fraaie aansluitdop vervaardigd uit geanodiseerd en gepolijst aluminium. Aansluitdop is geschikt voor kabels van 6 tot 8 mm. IP68 2 bar waterdicht. Ook leverbaar in matte aluminium uitvoering. Let op: voor hangende montage heeft u ook de ophanging nodig.



U50HLDLG-1 Aluminium geanodiseerd en gepolijste dop met 8 mm gat voor kabeldoorvoer.

U50HLDLG-2 Aluminium geanodiseerd en gematteerde dop met 8 mm gat voor kabeldoorvoer.

U50HLDLD-1 Aluminium geanodiseerd en gepolijste dop zonder gat.

U50HLDLD-2 Aluminium geanodiseerd en gematteerde dop zonder gat.

2

Ophanging met staalkabel 1,5 mm uit roestvast staal voor pendelende uitvoering. Naast het fraaie pendelsysteem kan de HiLo-serie ook met klembeugels worden bevestigd aan plafond of wand. In dat geval is de ophanging niet nodig.



U50HLR-1 Ophanging van geanodiseerd en gepolijst aluminium. Wordt geleverd met 2 meter RVS staalkabel (1,5 mm).

U50HLR-2 Ophanging van geanodiseerd en gematteerd aluminium. Wordt geleverd met 2 meter RVS staalkabel (1,5 mm).

3

Plafonddoos voor staalkabel bevestiging uit geanodiseerd aluminium. Doorsnede 50 mm, hoogte 25 mm. Eenvoudige montage van de staalkabel zonder schroeven.



UPDA-1 Plafonddoos voor staalkabel bevestiging uit geanodiseerd en gepolijst aluminium

UPDA-2 Plafonddoos voor staalkabel bevestiging uit geanodiseerd en gematteerd aluminium

4

Plafonddoos voor staalkabel en tegelijk aansluitsnoerbevestiging, uit geanodiseerd aluminium. Doorsnede 95 mm, hoogte 25 mm. Eenvoudige montage.



UPDB-1 Plafonddoos voor staalkabel bevestiging en aansluitsnoer (met trekontlasting) uit geanodiseerd en gepolijst aluminium

UPDB-2 Plafonddoos voor staalkabel bevestiging en aansluitsnoer (met trekontlasting) uit geanodiseerd en gematteerd aluminium

4

Plafonddoos voor aansluitsnoer uit geanodiseerd aluminium.
Diameter 95 mm, hoogte 25 mm.
Eenvoudige montage



UPDC-1 Plafonddoos voor aansluitkabel met trekontlasting uit geanodiseerd en gepolijst aluminium

UPDC-2 Plafonddoos voor aansluitkabel met trekontlasting uit geanodiseerd en gematteerd aluminium

5

Buis:

keuze uit verschillende kunststof buizen in verschillende kleuren.
Zeer fraai is de HiLo in matte PMMA uitvoering.
Vraag uw agent naar de uitbreiding met nieuwe kleurrijke buizen.

U kunt de Uni-Q 50 Industrial naar wens uitbreiden met:

1. reflectors (180 of 80 graden) op elke positie om het armatuur.
Bij horizontale toepassing kan een zeer kleine kromming van het armatuur optreden door thermische verschillen*.
2. dimbare uitvoering*
3. uitvoeringen voor T5-FH, T5-FQ en T8 lampen*
4. doorvoerbedrading is mogelijk*.

Ook is een aangepaste uitvoering leverbaar waarbij de armaturen met een aluminium koppelstuk worden gekoppeld. Hierdoor ontstaat een fraaie verlichtingslijn.

Vraag uw agent naar de mogelijkheden en beperkingen.

*Zie hoofdstuk UNI-Q 50 Algemeen voor meer gedetailleerde informatie.

Afmetingen: standaard op maat.

De afmetingen van de Uni-Q 50 HiLo zijn gestandaardiseerd.

Kortere uitvoeringen zijn op aanvraag leverbaar.

Vraag naar de mogelijkheden.

Alle hieronder vermelde afmetingen zijn +/- 5%.

Standaard uitvoering

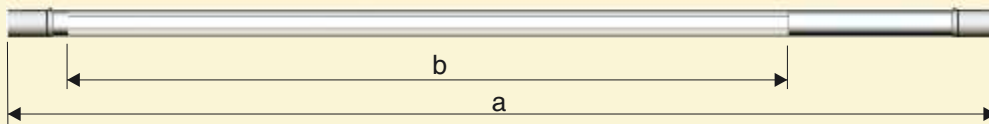

Master/Slave (verbindingkabel max. 1,3 meter)

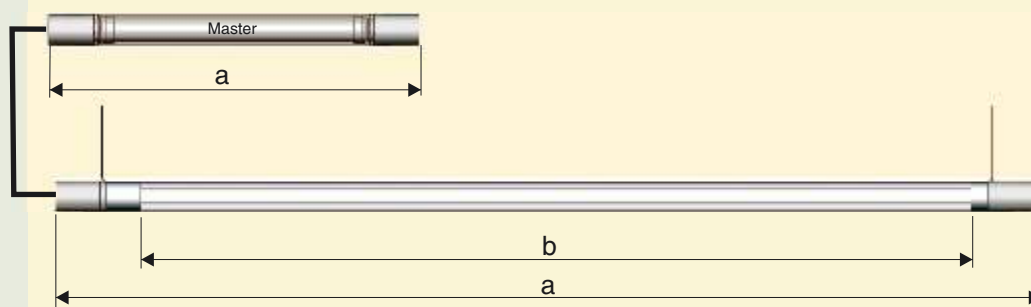

Bestelnummer Uni-Q 50 HiLo

	<i>Type</i>	<i>a</i>	<i>b</i>
U50H E28	E28	1765	1149
U50H E35	E35	2065	1449
U50H E36	E36	1815	1200
U50H E54	E54	1765	1149
U50H E58	E58	2115	1500
U50H E80	E80	2065	1449
U50H ED28	ED28	1880	1149
U50H ED35	ED35	2180	1449
U50H ED36	ED36	1930	1200
U50H ED54	ED54	1880	1149
U50H ED58	ED58	2230	1500
U50H ED80	ED80	2180	1449
U50H E28S	E28 slave	1535	1149
U50H E35S	E35 slave	1835	1449
U50H E36S	E36 slave	1585	1200
U50H E54S	E54 slave	1535	1149
U50H E58S	E58 slave	1885	1500
U50H E80S	E80 slave	1835	1449
U50H E36N1	E36 nood 1 uur	2465	1200
U50H E58N1	E58 nood 1 uur	2765	1500
U50H E-M	Master E types	560	-
U50H ED-M	Master ED types	715	-



uni-q 50 Industrial

uni-q 50
Industrial



Uni-Q Industrial: lichtpunt in de meest extreme omstandigheden

De Uni-Q 50 Industrial is ontworpen voor de meest extreme omgevingen. De zeer waterdichte uitvoering in slagvast polycarbonaat maakt zelfs toepassingen mogelijk tot 20 meter onder water. De Uni-Q Industrial is bovendien op verzoek leverbaar met vrijwel elke vereiste chemische bestendigheid. Ook hierin is Uni-Q uiterst flexibel.

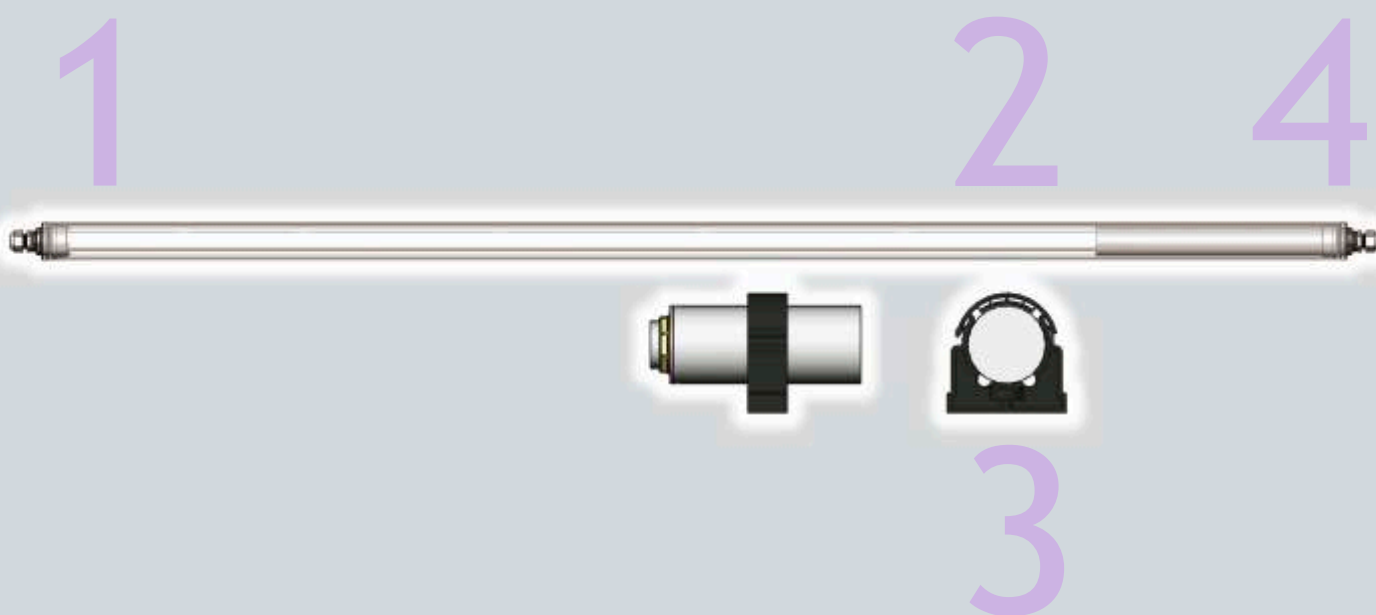

1

Details:

IP 68 - 2bar aansluitdop uit kunststof



2

Keuze uit verschillende kunststof buizen in verschillende kleuren.
Brandvertragende typen met klasse V0 zijn mogelijk*.

3

Keuze uit verschillende klembeugels.
De standaard PP klembeugel kenmerkt zich door zijn
snelle montage en hoge chemische bestendigheid*



4

4. IP 68 - 2 bar einddop uit kunststof



U kunt de Uni-Q 50 Industrial naar wens uitbreiden met:

1. reflectors (180 of 80 graden) op elke positie om het armatuur *
2. dimbare uitvoering*
3. uitvoeringen voor T5-FH, T5-FQ en T8 lampen*
4. noodstroom voorziening voor 1 of 3 uur licht bij stroomuitval*
5. doorvoerbedrading voor eenvoudige installatie*.

**Zie hoofdstuk Uni-Q 50 Algemeen voor meer gedetailleerde informatie.*

Afmetingen:

De afmetingen van de Uni-Q 50 Industrial zijn gestandaardiseerd. Kortere uitvoeringen zijn op aanvraag leverbaar. Vraag naar de mogelijkheden.
Alle hieronder vermelde afmetingen zijn +/-5%.

Enkellamps uitvoering

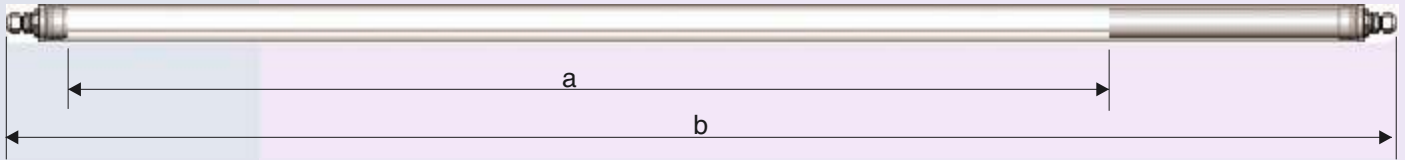

Dubbellamps uitvoering

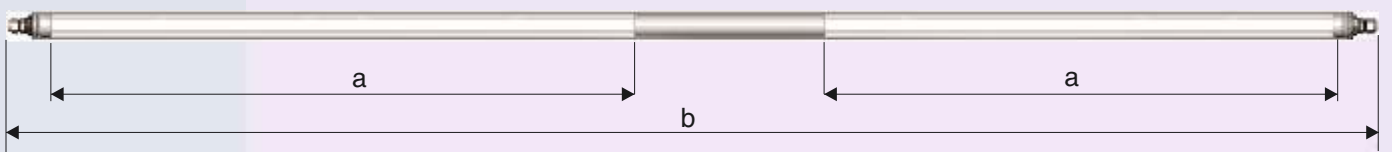

Master / Slave, master zonder lamp (verbindingskabel max. 1,3 mtr)

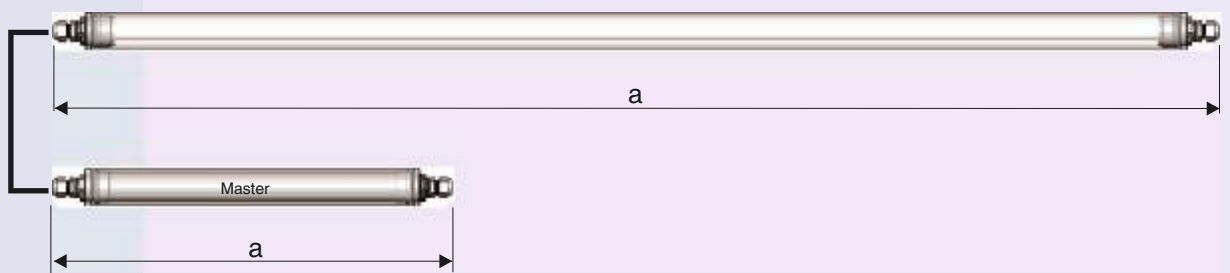

Master / Slave, Master met lamp (verbindingskabel max. 1,3 mtr).

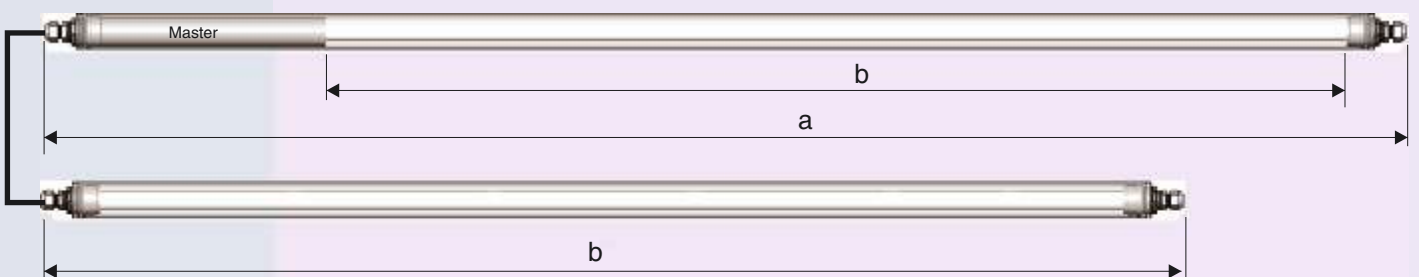

Bestelnummer	Uni-Q 50 Industrial	Geen doorvoer		Doorvoer		
		Type	a	b	a	b
U50i E14	E14	1025	549	1110	549	2
U50i E18	E18	1070	590	1155	590	2
U50i E21	E21	1325	849	1410	849	2
U50i E24	E24	1025	549	1110	549	2
U50i E28	E28	1625	1149	1710	1149	2
U50i E35	E35	1925	1449	2010	1449	3
U50i E36	E36	1680	1200	1765	1200	3
U50i E39	E39	1325	849	1410	849	2
U50i E54	E54	1625	1149	1710	1149	2
U50i E58	E58	1980	1500	2065	1500	3
U50i E80	E80	1925	1449	2010	1449	3
U50i ED14	ED14	1135	549			2
U50i ED18	ED18	1180	590			2
U50i ED21	ED21	1435	849			2
U50i ED24	ED24	1135	549			2
U50i ED28	ED28	1735	1149			3
U50i ED35	ED35	2035	1449			3
U50i ED36	ED36	1790	1200			2
U50i ED39	ED39	1435	849			2
U50i ED54	ED54	1735	1149			3
U50i ED58	ED58	2090	1500			3
U50i ED80	ED80	2035	1449			3
U50i E2*21	E2*21	2265	2x 849	2350	2x 849	3
U50i E2*28	E2*28	2865	2x1149	2950	2x1149	3
U50i E2*35	E2*35	3465	2x1449	3550	2x1449	4
U50i E2*36	E2*36	3030	2x1200	3065	2x1200	3
U50i E2*39	E2*39	2265	2x 849	2350	2x 849	3

Bestelnummer Uni-Q 50 Industrial		Geen doorvoer		Doorvoer		
Type		a	b	a	b	#Klembeugels
U50i E2*54	E2*54	2865	2x1149	2950	2x1149	3
U50i E2*80	E2*80	3465	2x1449	3550	2x1449	4
U50i ED2*36	ED2*36	3110	2x1200			3
U50i E14MS-L	Master lamp E14	1110	549			2
U50i E18MS-L	Master lamp E18	1155	590			2
U50i E21MS-L	Master lamp E21	1410	849			2
U50i E24MS-L	Master lamp E24	1110	549			2
U50i E28MS-L	Master lamp E28	1710	1149			3
U50i E35MS-L	Master lamp E35	2010	1449			3
U50i E36MS-L	Master lamp E36	1765	1200			2
U50i E39MS-L	Master lamp E39	1410	849			2
U50i E54MS-L	Master lamp E54	1710	1149			3
U50i E58MS-L	Master lamp E58	2065	1500			3
U50i E80MS-L	Master lamp E80	2010	1449			3
U50i E14MS	Master E14	490				2
U50i E18MS	Master E18	490				2
U50i E21MS	Master E21	490				2
U50i E24MS	Master E24	490				2
U50i E28MS	Master E28	490				2
U50i E35MS	Master E35	490				2
U50i E36MS	Master E36	490				2
U50i E39MS	Master E39	490				2
U50i E54MS	Master E54	490				2
U50i E58MS	Master E58	490				2
U50i E80MS	Master E80	490				2

Bestelnummer	Uni-Q 50 Industrial	Geen doorvoer		Doorvoer		
		Type	a	b	a	b
U50i ED14MS	Master ED 14	645				2
U50i ED18MS	Master ED 18	645				2
U50i ED21MS	Master ED 21	645				2
U50 ED24MS	Master ED 24	645				2
U50i ED28MS	Master ED 28	645				2
U50i ED35MS	Master ED 35	645				2
U50i ED36MS	Master ED 36	645				2
U50i ED39MS	Master ED 39	645				2
U50i ED54MS	Master ED 54	645				2
U50i ED58MS	Master ED 58	645				2
U50i ED80MS	Master ED 80	645				2
U50i E14 S	Slave E14	770	549			2
U50i E18 S	Slave E18	815	590			2
U50i E24 S	Slave E24	770	549			2
U50i E28 S	Slave E28	1370	1149			2
U50i E35 S	Slave E35	1670	1449			2
U50i E36 S	Slave E36	1425	1200			2
U50i E39 S	Slave E39	1070	849			2
U50i E54 S	Slave E54	1370	1149			2
U50i E58 S	Slave E58	1725	1500			3
U50i E80 S	Slave E80	1670	1449			2
U50i E36 N1	Nood 1 uur E36	2360	1200	2440	1200	3
U50i E36 N3	Nood 3 uur E36	2510	1200	2590	1200	3
U50i E58 N1	Nood 1 uur E58	2660	1500	2740	1500	3
U50i E58 N3	Nood 3 uur E58	2810	1500	2890	1500	3



uni-q 50 Vertical

uni-q 50
Vertical





Uni-Q 50 Vertical: recht-op de beste

De Uni-Q 50 Vertical verlicht zijn omgeving, zijn naam zegt het al, rechtop hangend aan het aansluitsnoer. Smaakvol, flexibel en met een gegarandeerd hoge lichtopbrengst. De unieke rondomstraler biedt talrijke mogelijkheden. Daarnaast kunt u de Vertical ook voorzien van reflectoren. De unieke gietwartel met ingebouwde trekcontlasting maakt een zeer korte aansluitdop mogelijk.

1

Details:

Fraaie aansluitdop met 2 meter transparante ingegoten kabel
(af fabriek, afwijkende lengten op aanvraag mogelijk).

U50DKG-1

Geanodiseerde aluminium dop voor aansluitzijde met gat van 8 mm. Gepolijst.

U50DKG-2

Geanodiseerde aluminium dop voor aansluitzijde met gat van 8 mm. Gematteerd.



2

Einddop uit geanodiseerd aluminium

U50DKD-1

Geanodiseerde aluminium einddop. Gepolijst.

U50DKD-2

Geanodiseerde aluminium einddop. Gematteerd.



3

Plafonddoos voor aansluitkabel, uit geanodiseerd en gepolijst of gematteerd aluminium.
Eenvoudige montage.

UPDC-1

Plafonddoos voor aansluitkabel met trekcontlasting uit geanodiseerd en gepolijst aluminium

UPDC-2

Plafonddoos voor aansluitkabel met trekcontlasting uit geanodiseerd en gematteerd aluminium



4

Buis:

keuze uit verschillende kunststof buizen in verschillende kleuren.
Bijzonder fraai is de Vertical in de matte PMMA-uitvoering of de opale Polycarbonaat.
Vraag uw agent naar de uitbreiding met nieuwe kleurrijke buizen.

U kunt de Uni-Q 50 Vertical naar wens uitbreiden met:

1. reflectors (180 of 80 graden) op elke positie om het armatuur.*
2. dimbare uitvoering*
3. uitvoeringen voor T5-FH, T5-FQ en T8 lampen *

**Zie hoofdstuk UNI-Q 50 Algemeen voor meer gedetailleerde informatie.*

Afmetingen: standaard op maat.

De afmetingen van de Uni-Q 50 Vertical zijn gestandaardiseerd. Kortere uitvoeringen zijn op aanvraag leverbaar. Vraag naar de mogelijkheden. Alle hieronder vermelde afmetingen zijn +/- 5%.

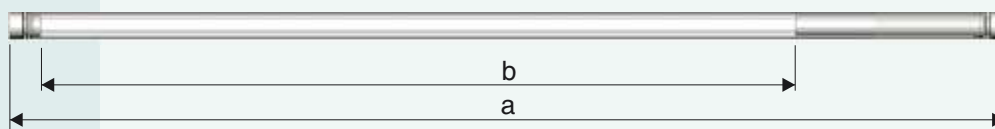

Master/Slave (verbindingkabel max. 1,3 meter)

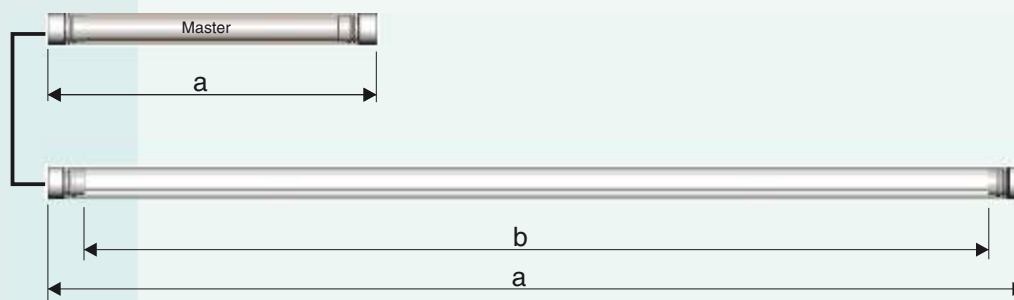

Bestelnummer Uni-Q 50 Vertical

	Type	a	b
U50V E14	E14	1010	549
U50V E18	E18	1055	590
U50V E21	E21	1310	849
U50V E24	E24	1010	549
U50V E28	E28	1610	1149
U50V E35	E35	1910	1449
U50V E36	E36	1665	1200
U50V E39	E39	1310	849
U50V E54	E54	1610	1149
U50V E58	E58	1965	1500
U50V E80	E80	1910	1449

Bestelnummer Uni-Q 50 Vertical

	<i>Type</i>	<i>a</i>	<i>b</i>
U50V ED14	ED14	1120	549
U50V ED18	ED18	1165	590
U50V ED21	ED21	1420	849
U50V ED24	ED24	1120	549
U50V ED28	ED28	1720	1149
U50V ED35	ED35	2020	1449
U50V ED36	ED36	1775	1200
U50V ED39	ED39	1420	849
U50V ED54	ED54	1720	1149
U50V ED58	ED58	2075	1500
U50V ED80	ED80	2020	1449
U50V E14S	E14 slave	755	549
U50V E18S	E18 slave	800	590
U50V E21S	E21 slave	1055	849
U50V E24S	E24 slave	755	549
U50V E28S	E28 slave	1355	1149
U50V E35S	E35 slave	1655	1449
U50V E36S	E36 slave	1410	1200
U50V E39S	E39 slave	1055	849
U50V E54S	E54 slave	1355	1149
U50V E58S	E58 slave	1710	1500
U50V E80S	E80 slave	1655	1449
U50V E-M	Master E types	445	-
U50V ED-M	Master ED types	600	-